

GRIEZUMS 1-1

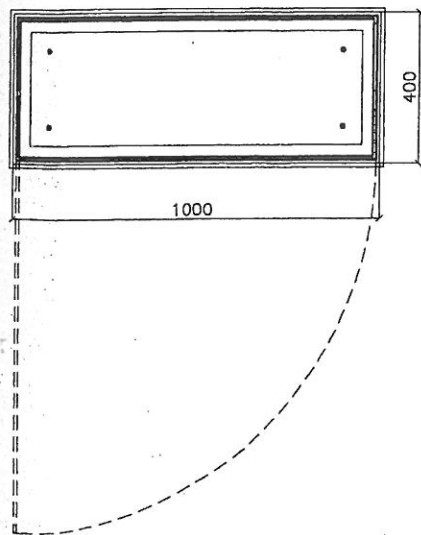

PIEZĪMES

1. VITRĪNU IZGATAVOT NO 8.76 MM BIEZA LAMINĒTA STIKLA. COKOLA DAĻA UN GAISMAS BLOKA DAĻA METĀLA KARKASS APŠŪTS AR MDF AR BĒRZKOKA FINIERĒJUMU. BEICĒT, GRUNTĒT AR DIVKOMPONENTU GRUNTI, LAKOT AR PUSMATĒTU LAKU.
2. PAREDZĒT VITRĪNAS VĒDINĀŠANU, LAI NODROŠINĀT LED SPULDŽU EKSPLUATĀCIJU.
3. PAREDZĒT VITRĪNĀ TRANSFORMĀTORU, LAI NODROŠINĀT LED SPULDŽU EKSPLUATĀCIJU.
4. PAREDZĒT IESPĒJU POSTAMENTĀ IESTIPRINĀT UN PIESLĒGT SKARIENJUTĪGU EKRĀNU.
5. VITRĪNA PAREDZĒTA TEPĀ T301, IZGATAVOT 1 GAB.

EKSPOZĪCIJU VITRĪNA V1

MĒROGS 1:20 25 0 50 100cm

07.12.2012  
DATUMS

OBJEKTS KULDĪGA, PILS IELA 5 – KULDĪGAS NOVADA MUZEJS  
PASŪTĪTĀJS KULDĪGAS NOVADA PAŠVALDĪBA

DIRVĀDĪTĀJS A.LAPINŠ  
ARHITEKTS L.MARKOVA  
INŽENIERIS  
IZSTRĀDĀJA T.TOROPOVA

EKSPOZĪCIJU VITRĪNA V1

STADIJA TP  
MARKA IN  
MĒROGS 1:20  
PAS.NR.S556-212 LAPA(S) 2-01 IZM.

ARHĪVA NR. www.AIG



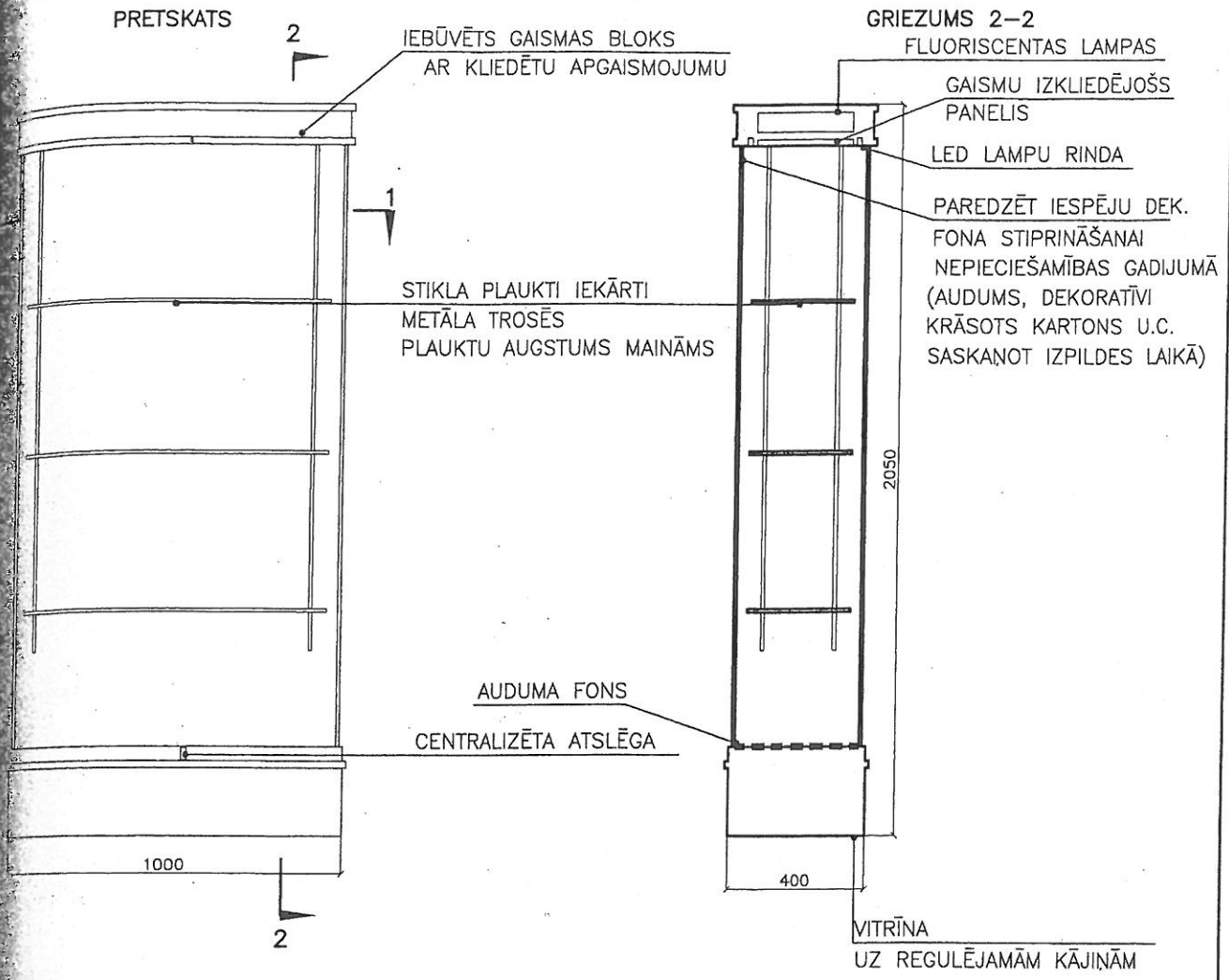

GRIEZUMS 1-1

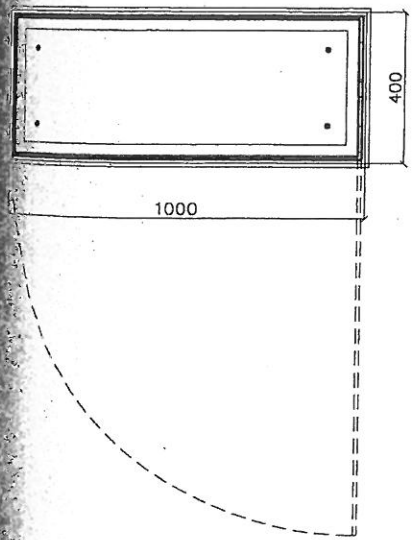

PIEZĪMES

1. VITRĪNU IZGATAVOT NO 8.76 MM BIEZA LAMINĒTA STIKLA. COKOLA DAĻU UN GAIŠMAS BLOKA DAĻA NO METĀLA KARKASS APŠŪTA AR MDF AR BĒRZKOKA FINIERĒJUMU. BEICĒT, GRUNTĒT AR DIVKOMPONENTU GRUNTI, LAKOT AR PUSMATĒTU LAKU.
2. PAREDZĒT VITRĪNAS VĒDINĀŠANU, LAI NODROŠINĀT LED SPULDŽU EKSPLUATĀCIJU.
3. PAREDZĒT VITRĪNĀ TRANSFORMĀTORU, LAI NODROŠINĀT LED SPULDŽU EKSPLUATĀCIJU.
4. VITRĪNAS PAREDZĒTAS TELPĀS T301 UN T308, IZGATAVOT 2 GAB.

EKSPOZĪCIJU VITRĪNA V2

MĒROGS 1:20

25 0 50 100cm

12.2012

OBJEKTS KULDĪGA, PILS IELA 5 – KULDĪGAS NOVADA MUZEJS  
PASŪTĪTĀJS KULDĪGAS NOVADA PAŠVALDĪBA

A.LAPINŠ  
 L.MARKOVA  
 T.TOROPOVA

EKSPOZĪCIJU VITRĪNA V2

STADIJA TP  
 MARKA IN  
 MĒROGS 1:20  
 PAS.NR.S556-212

www.aig.lv

ARHĪVA NR. 2-02 IZM.

PRETSKATS

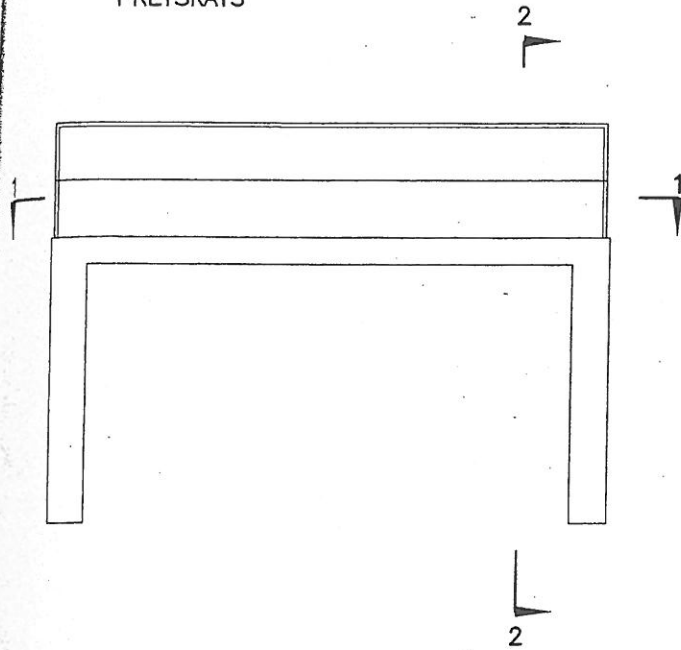

GRIEZUMS 2-2

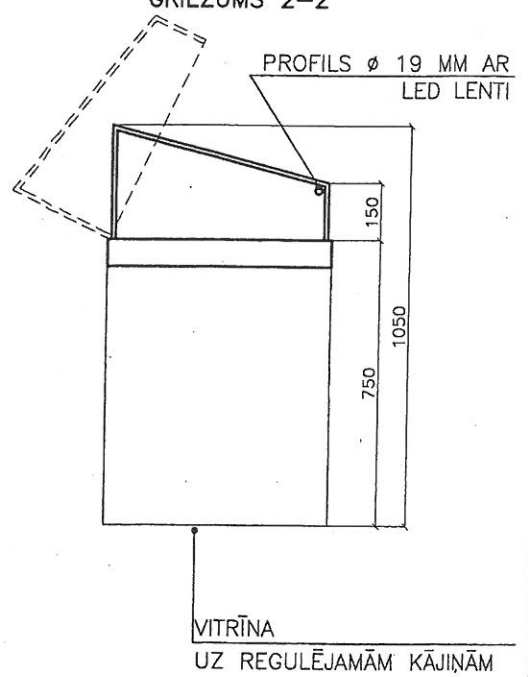

GRIEZUMS 1-1

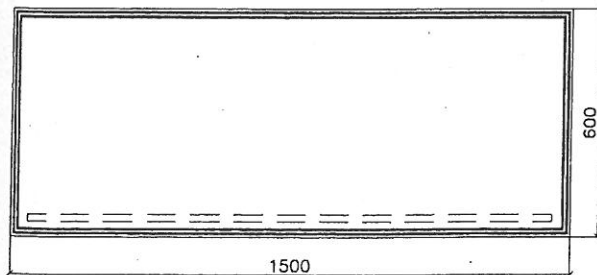

### PIEZĪMES

1. VITRĪŅU IZGATAVOT NO 8.76 MM BIEZA LAMINĒTA STIKLA. COKOLA DAĻA - METALA KARKASS APŠŪTS AR MDF AR BĒRZKOKA FINIERĒJUMU. BEICĒT, GRUNTĒT AR DIVKOMPONENTU GRUNTI, LAKOT AR PUSMATĒTU LAKU.
2. VITRĪNĀ PAREDZĒT APGAISMOJUMU.
3. VITRĪŅU PAREDZĒT SLĒDZAMU.
4. VITRĪŅA PAREDZĒTA TELPĀ T302, IZGATAVOT 1 GAB.

### EKSPOZĪCIJU VITRĪNA V3

MĒROGS 1:20 

12.2012

OBJEKTS KULDĪGA, PILS IELA 5 – KULDĪGAS NOVADA MUZEJS  
PASŪTĪTĀJS KULDĪGAS NOVADA PAŠVALDĪBA

PROJEKTS

IZSTRADĀTĀJS

INŽINIERIS

IZSTRADĀJĀ

A.LAPINŠ

L.MARKOVA

EKSPOZĪCIJU VITRĪNA V3

STADIJA TP

MARKA IN

MĒROGS 1:20

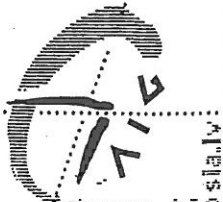
ARHĪVA NR.  [WWW.AIG](http://www.iaig.lv)

PAS.NR.S556-212 LAPA(S) 2-03 IZM.

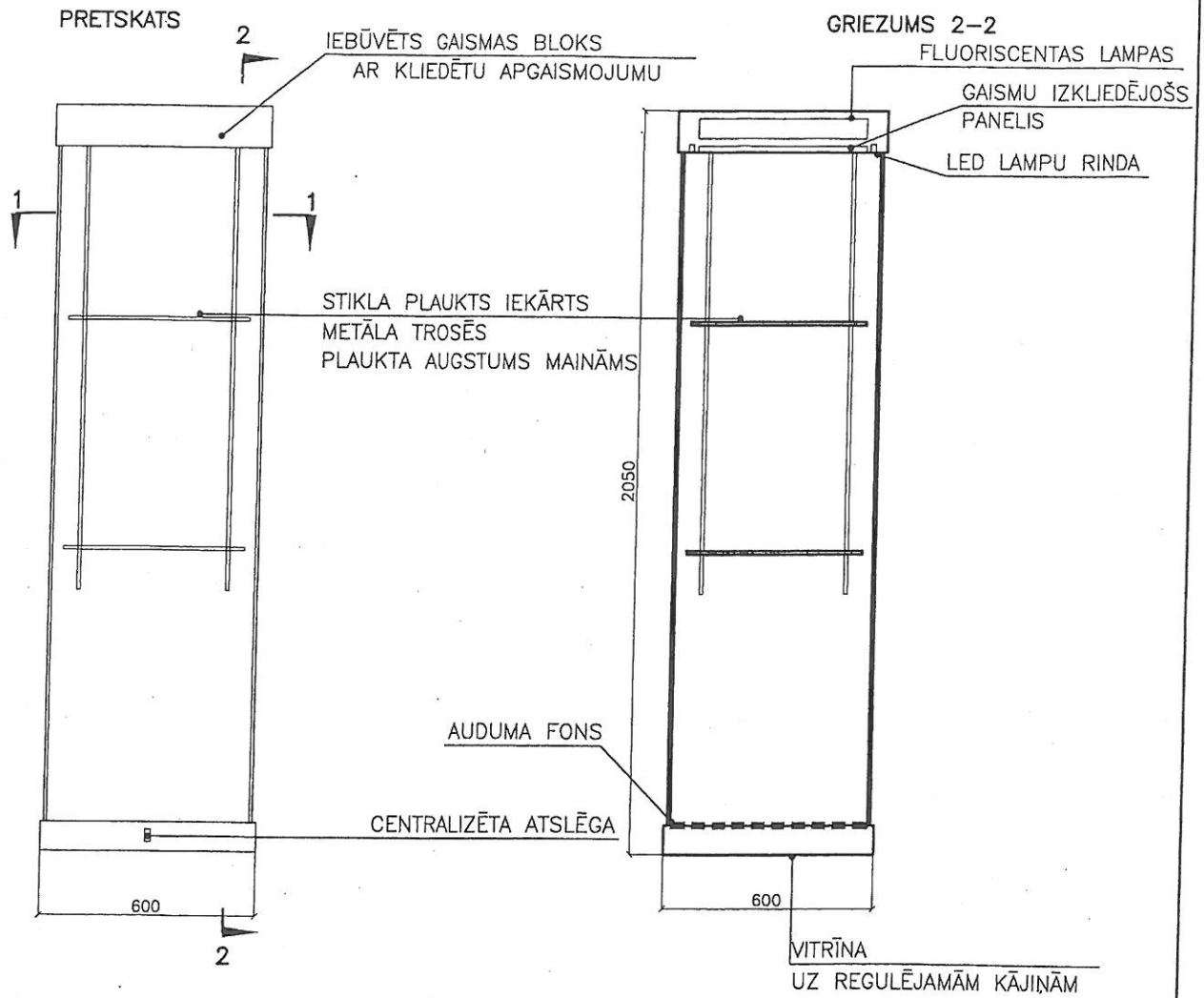

GRIEZUMS 1-1

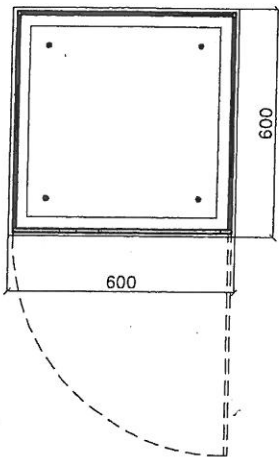

PIEZĪMES

1. VITRĪNU IZGATAVOT NO 8.76 MM BIEZA LAMINĒTA STIKLA. COKOLA DAĻA UN GAISMAS BLOKA DAĻA METĀLA KARKASS APŠŪTS AR MDF AR BĒRZKOKA FINIERĒJUMU. BEICĒT, GRUNTĒT AR DIVKOMPONENTU GRUNTI, LAKOT AR PUSMATĒTU LAKU.
2. PAREDZĒT VITRĪNAS VĒDINĀŠANU, LAI NODROŠINĀT LED SPULDŽU EKSPLUATĀCIJU.
3. PAREDZĒT VITRĪNĀ TRANSFORMĀTORU, LAI NODROŠINĀT LED SPULDŽU EKSPLUATĀCIJU.
4. VITRĪNA PAREDZĒTA TEPĀ T302, IZGATAVOT 1 GAB.

EKSPOZĪCIJU VITRĪNA V4

MĒROGS 1:20 25 0 50 100cm

2012.12.12

OBJEKTS KULDĪGA, PILS IELA 5 – KULDĪGAS NOVADA MUZEJS  
PASŪTĪTĀJS KULDĪGAS NOVADA PAŠVALDĪBA

IZPILDĪTĀJS A.LAPINŠ  
ARHITEKTS L.MARKOVA  
INŽINIERIS  
PĀRSTĀDĀJA T.TOROPOVA

EKSPOZĪCIJU VITRĪNA V4

STADIJA TP  
MARKA IN  
MĒROGS 1:20  
PAS.NR. S556-212

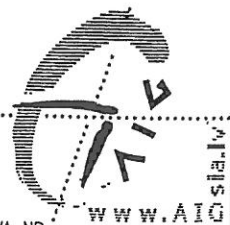

ARHĪVA NR. WWW.AIG  
LAPA(S) 2-04 IZM.

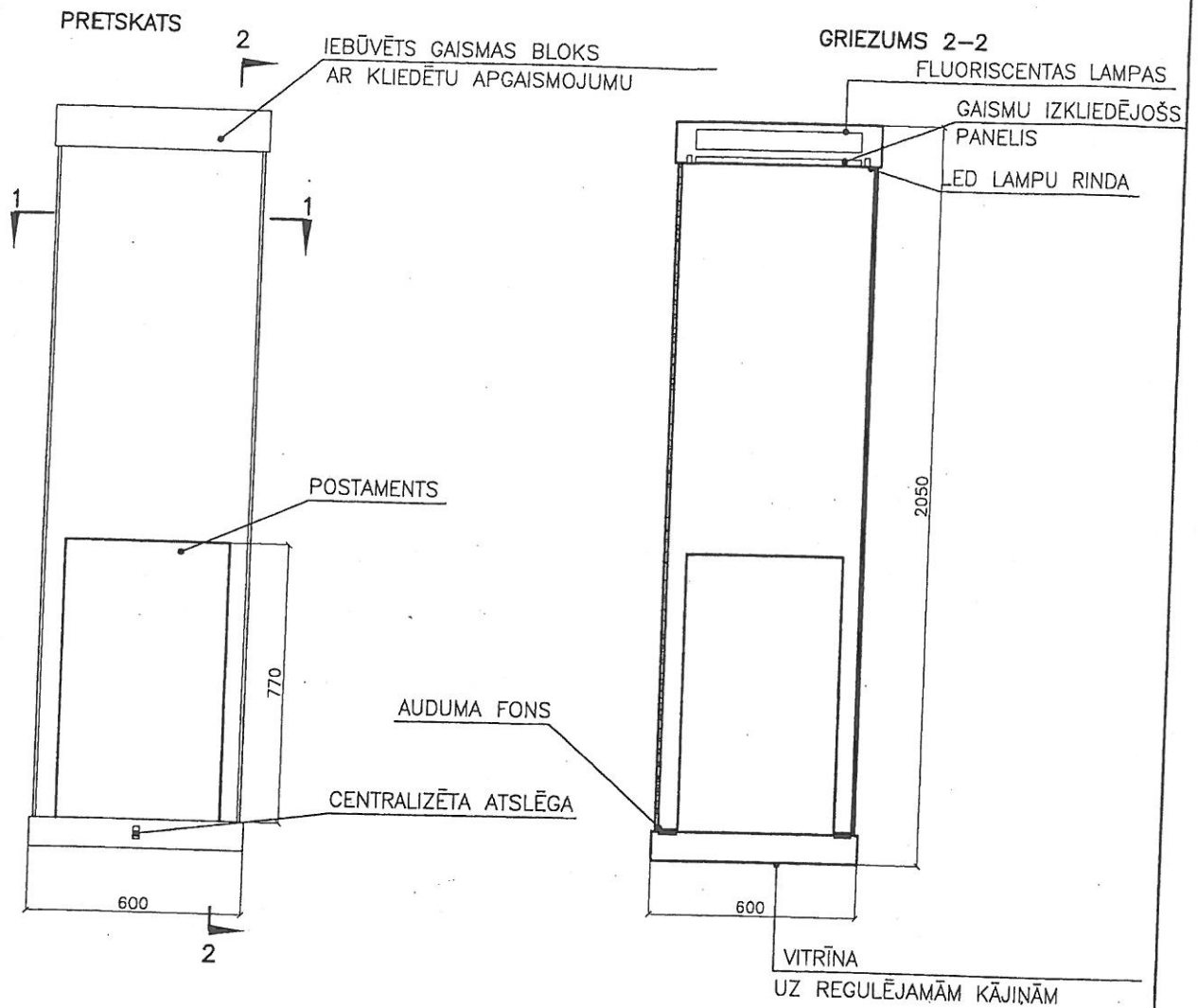

GRIEZUMS 1-1

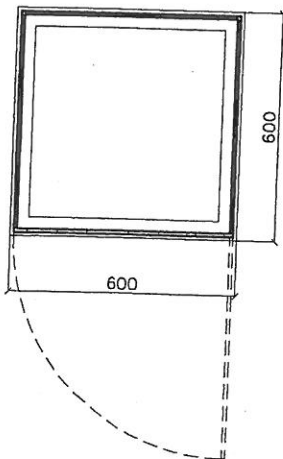

PIEZĪMES

1. VITRĪNU IZGATAVOT NO 8.76 MM BIEZA LAMINĒTA STIKLA. COKOLA DAĻA UN GAIŠMAS BLOKA DAĻA METĀLA KARKASS APŠŪTS AR MDF AR BĒRZKOKA FINIERĒJUMU. BEICĒT, GRUNTĒT AR DIVKOMPONENTU GRUNTI, LAKOT AR PUSMATĒTU LAKU.
2. PAREDZĒT VITRĪNAS VĒDINĀŠANU, LAI NODROŠINĀT LED SPULDŽU EKSPLUATĀCIJU.
3. PAREDZĒT VITRĪNĀ TRANSFORMĀTORU, LAI NODROŠINĀT LED SPULDŽU EKSPLUATĀCIJU.
4. JĀPAREDZ SAULES IMITĀCIJAS APGAISMOJUMA PROGRAMMA, LAI NODROŠINĀT VITRĪNĀ EKSPONĒJAMĀ SAULES PULKTEŅA DARBĪBU.
5. VITRĪNA PAREDZĒTA TĒLPĀ T302, IZGATAVOT 1 GAB.

EKSPOZĪCIJU VITRĪNA V5

MĒROGS 1:20 25 0 50 100cm

12.2012

STĪMUS

VAIDĪTĀJS

ARHITEKTS

INŽINIERIS

ĪSTRĀDĀJA

OBJEKTS KULDĪGA, PILS IELA 5 – KULDĪGAS NOVADA MUZEJS  
PASŪTĪTĀJS KULDĪGAS NOVADA PAŠVALDĪBA

A.LAPINŠ

L.MARKOVA

T.TOROPOVA

EKSPOZĪCIJU VITRĪNA V5

STADIJA TP

MARKA IN

MĒROGS 1:20

PAS NR S556-212



ARHĪVA NR. 2-05 IZM. www.AIG.lv

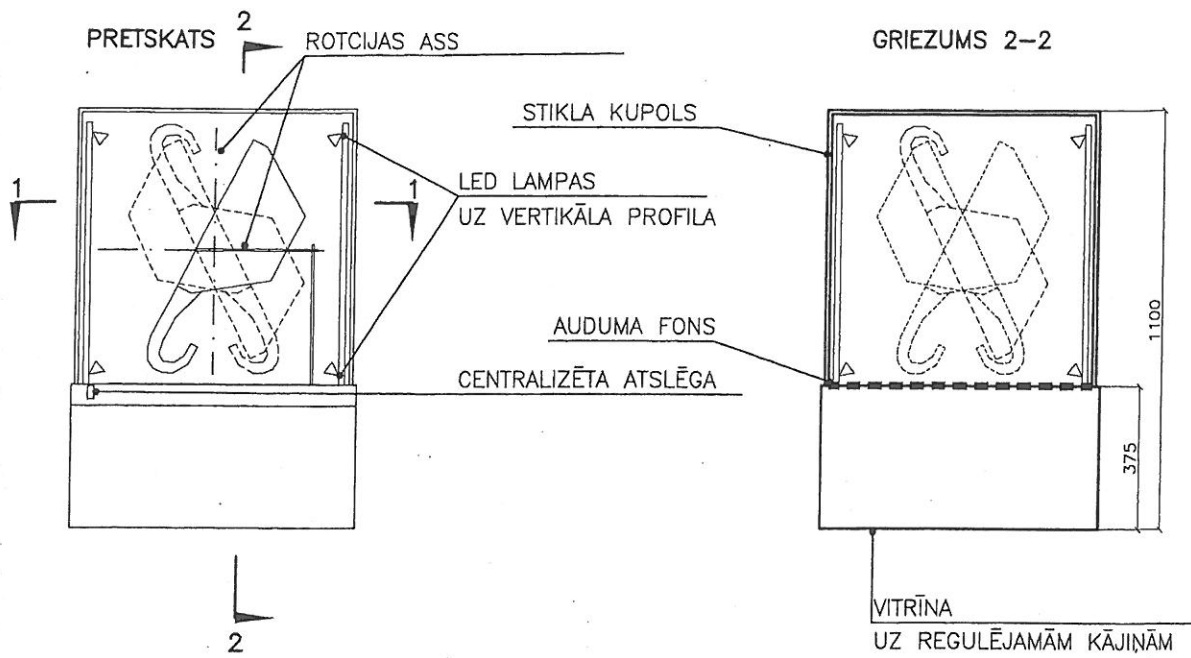

GRIEZUMS 1-1

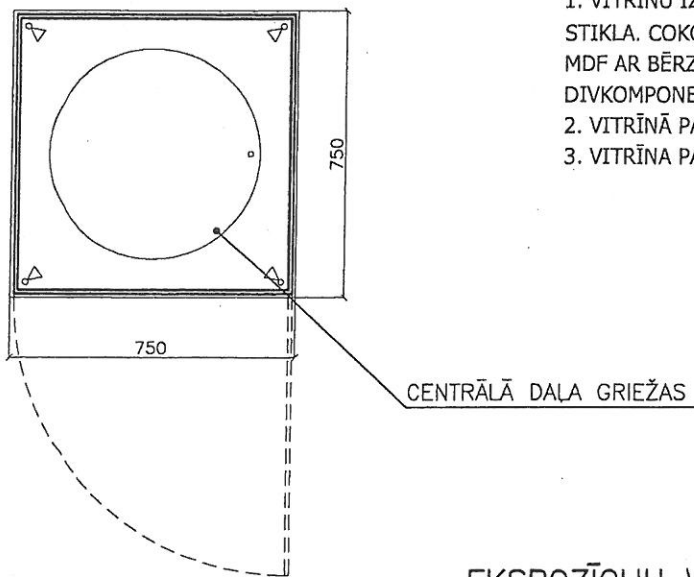

PIEZĪMES

1. VITRĪNU IZGATAVOT NO 8.76 MM BIEZA LAMINĒTA STIKLA. COKOLA DAĻA - METĀLA KARKASS APŠŪTS AR MDF AR BĒRZKOKA FINIERĒJUMU. BEICĒT, GRUNTĒT AR DIVKOMPONENTU GRUNTI, LAKOT AR PUSMATĒTU LAKU.
2. VITRĪNĀ PAREDZĒT APGAISMOJUMU.
3. VITRĪNA PAREDZĒTA TĒLPĀ T303, IZGATAVOT 1 GAB.

EKSPOZĪCIJU VITRĪNA V6

MĒROGS 1:20

07.12.2012.  
DATUMS

OBJEKTS KULDĪGA, PILS IELA 5 – KULDĪGAS NOVADA MUZEJS  
PASŪTĪTĀJS KULDĪGAS NOVADA PAŠVALDĪBA

AR VADĪTĀJS  
ARHITEKTS  
INŽENIERIS  
PĀRTRADĀJA

A.LAPIŅŠ  
MARKOVA  
T.TOROPOVA

EKSPOZĪCIJU VITRĪNA V6

STADIJA TP  
MARKA IN  
MĒROGS 1:20

PAS.NR.S556-212 ARHĪVA NR. WWW.AIC...  
LAPA(S) 2-06 IZM.



PRETSKATS

2

IEBŪVĒTS GAISMAS BLOKS  
AR KLIEDĒTU APGAISMOJUMU

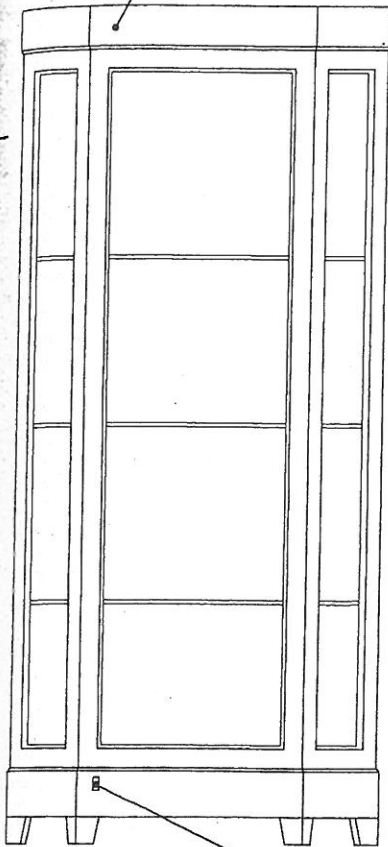

GRIEZUMS 2-2

FLUORISCENTAS LAMPAS  
GAISMU IZKLIEDĒJOŠS  
PANELIS  
LED LAMPU RINDA

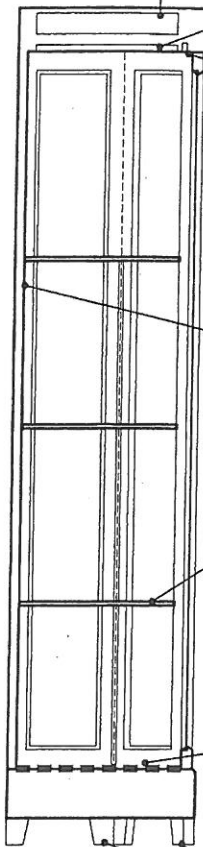

PAREDZĒT IESPĒJU DEK. FONĀ STIPRINĀŠANAI  
NEPIECIEŠAMĪBAS GADIJUMĀ  
(AUDUMS, DEKORĀTĪVI KRĀSOTS KARTONS U.C.  
SASKAŅOT IZPILDES LAIKĀ)

STIKLA PLAUKTI  
AR MAINĀMU AUGSTUMU

AUDUMA FONS

CENTRALIZĒTA ATSLĒGA

VITRĪNA UZ REGULĒJAMĀM KĀJIŅĀM

2

GRIEZUMS 1-1

AIZMUGURĒJA PLAKNĒ SPOGULIS

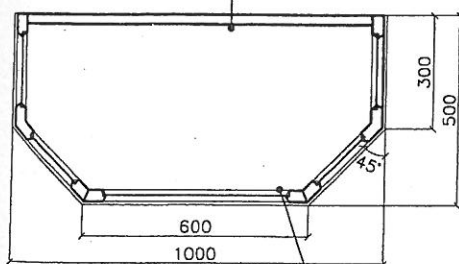

VERAMĀ VĒRTNE

PIEZĪMES

1. VITRĪNU IZGATAVOT NO METĀLA KARKASA, APŠŪTS AR MDF AR BĒZKOKA FINIERĒJUMU. BEICĒT, GRUNTĒT AR DIVKOMPONENTU GRUNTI, LAKOT AR PUSMATĒTU LAKU.
2. APRĪKOJUMS - RŪPNIECISKI IZGATAVOTS, SASKAŅOT DETALU MATERIĀLU.
3. STIKLOJUMS - 8,76. MM LAMINĒTS STIKLS.
4. PIRMS VITRĪNAS IZGATAVOŠANAS IZMĒRUS PRECIZĒT.
5. VĒRTNI PAREDZĒT SLĒDZAMU.
6. PAREDZĒT VITRĪNAS VĒDINĀŠANU, LAI NODROŠINĀT LED SPULDŽU EKSPLUATĀCIJU.
7. PAREDZĒT VITRĪNĀ TRANSFORMĀTORU, LAI NODROŠINĀT LED SPULDŽU EKSPLUATĀCIJU.
8. VITRĪNA PAREDZĒTA TELPĀ T303, IZGATAVOT 1 GAB.

EKSPOZĪCIJU VITRĪNA V7

MĒROGS 1:20



07.12.2012  
DATUMS

OBJEKTS KULDĪGA, PILS IELA 5 – KULDĪGAS NOVADA MUZEJS  
PASŪTĪTĀJS KULDĪGAS NOVADA PAŠVALDĪBA

GR.VADĪTĀJS A.LAPINŠ  
ARHITEKTS L.MARKOVA  
INŽENIERIS  
IZSTRĀDĀJA T.TOROPOVA

EKSPOZĪCIJU VITRĪNA V7

STADIJA TP

MARKA IN

MĒROGS 1:20

PAS.NR.S556-212

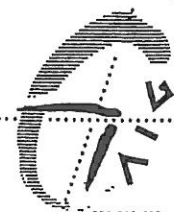

ARHĪVA NR. WWW.AIC.lv  
LAPA(S) 2-07 IZM.





PRETSKATS

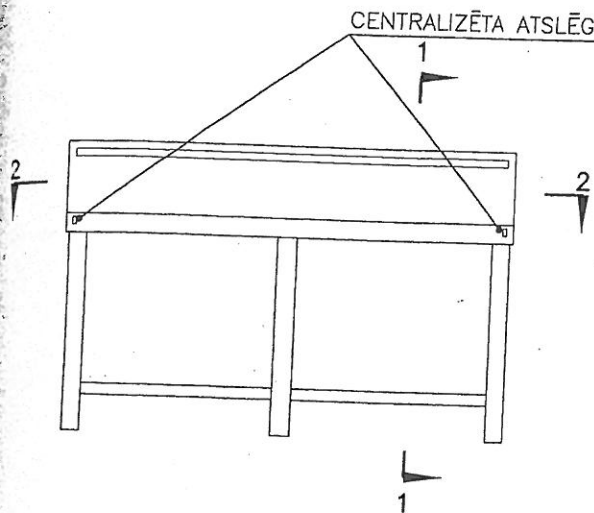

GRIEZUMS 1-1

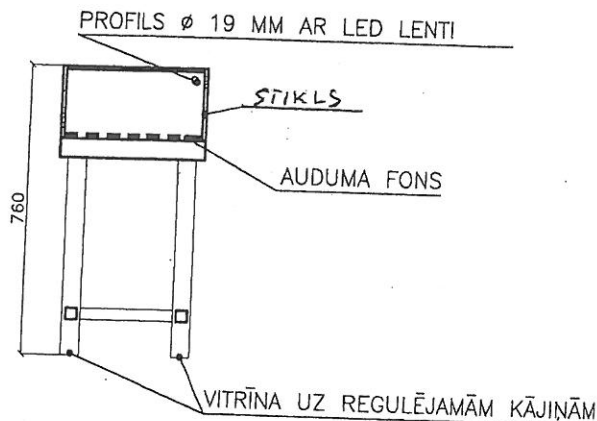

GRIEZUMS 2-2

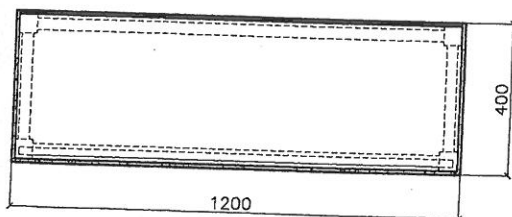

PIEZĪMES

1. VITRĪNU IZGATAVOT NO 8.76 MM BIEZA LAMINĒTA STIKLA. COKOLA DAĻA - METĀLA KARKASS APŠŪTS AR MDF AR BĒRZKOKA FINIERĒJUMU. BEICĒT, GRUNTĒT AR DIVKOMPONENTU GRUNTI, LAKOT AR PUSMATĒTU LAKU.
2. VITRĪNĀ PAREDZĒT APGAISMOJUMU.
3. VITRĪNU PAREDZĒT SLĒDZAMU.
4. VITRĪNA PAREDZĒTA TĒLPĀ T310, IZGATAVOT 1 GAB.

EKSPOZĪCIJU VITRĪNA V9

MĒROGS 1:20

OBJEKTS KULDĪGA, PILS IELA 5 – KULDĪGAS NOVADA MUZEJS  
PASŪTĪTĀJS KULDĪGAS NOVADA PAŠVALDĪBA

12.2012

IZSTRĀDĀTĀJS A.LAPINŠ  
OBJEKTS L.MARKOVA  
DZĪVĪTĀJS  
PĀRBAUDĪTĀJS T.TOROPOVA

EKSPOZĪCIJU VITRĪNA V9

STADIJA TP

MARKA IN

MĒROGS 1:20

PAS.NR.S556-212

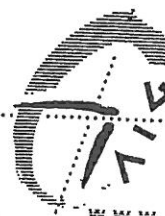

ARHĪVA NR. 2-09 IZM.  
WWW.AIQ.LV